

# ドーム圧着機

取扱説明書

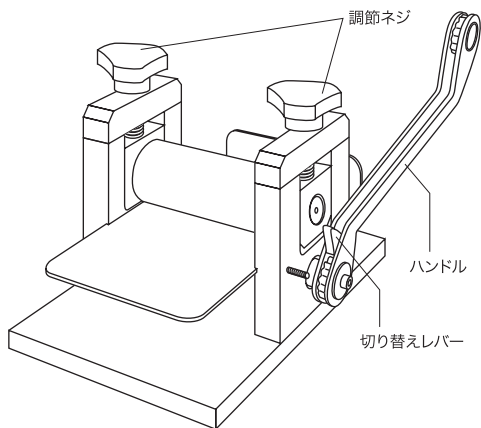

## 1 原稿をカットします。

◎ライトカッターを使ってカット

- 1 原稿のトリミングを決めて、
- 2 ブレードをライトカッターにセットします。

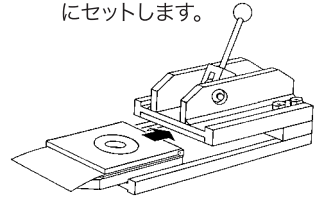
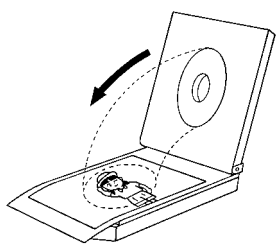

- 3 ハンドルを手前に倒し、プレスします。

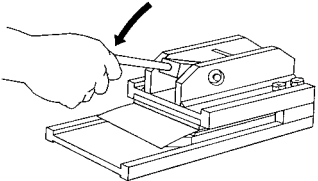

◎Kカッターを使ってカット

- 1 カuttingベース上で、刃型を使い、原稿のトリミングを決めます。
- 2 カuttingベースをKカッターにセットします。

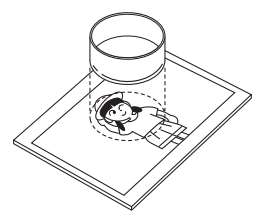

- 3 ハンドルを手前に倒し、原稿をカットします。

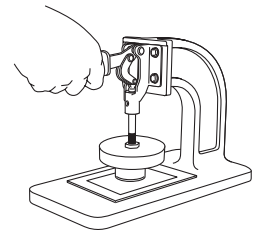
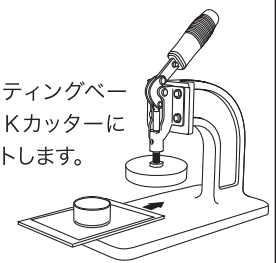

- 2 原稿が丸くカットされています。

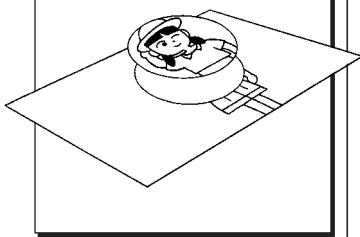

- 3 原稿とドームシールを貼りあわせませす。

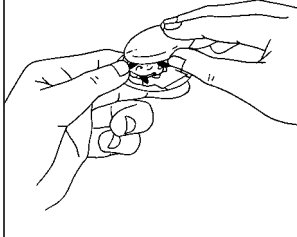

- 4 貼りあわせた原稿を指で押し込むように、圧着機にセットし、ハンドルを前後に動かして圧着します。

調節ネジで、圧着の強弱を調整してください。

指をはさまないように注意してください。

うまく圧着しないときは、この作業を繰り返してください。

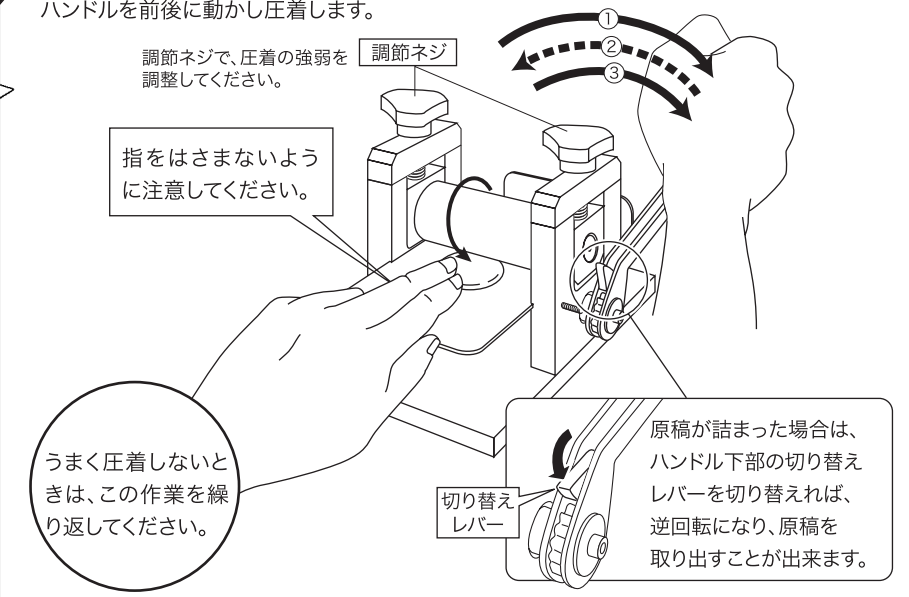

原稿が詰まった場合は、ハンドル下部の切り替えレバーを切り替えれば、逆回転になり、原稿を取り出すことができます。

## ドームキーホルダーの作り方

- 5 メタルホルダーの離はく紙をはがします。

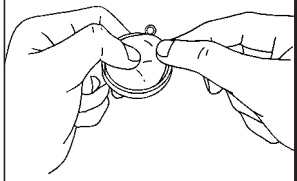

指で軽く押しすと、端の部分が浮いて簡単にはがせます。

- 6 圧着の終わったドームシールとメタルホルダーを貼りあわせませす。



- 7 ボールチェーンをとりつけて完成です。

